

- 天板/奥行500mmタイプ
- 下キャビネット/奥行483タイプ

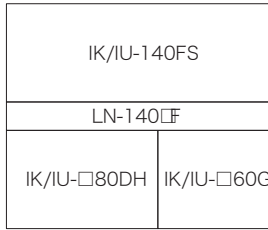

● 外寸 W1402×D500×H1970mm

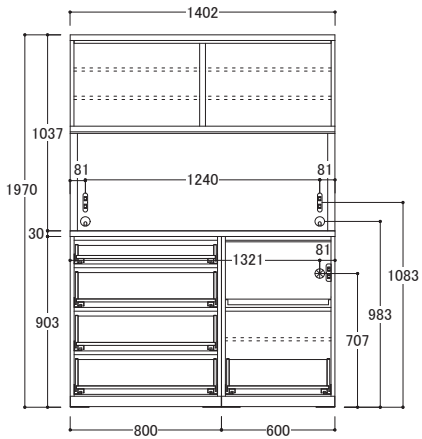

● 側面図

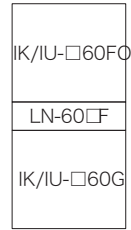
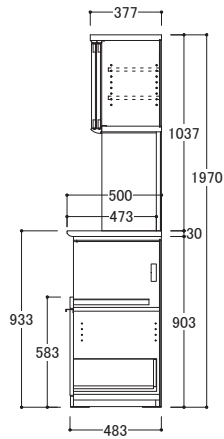

● 外寸 W602×D500×H1970mm

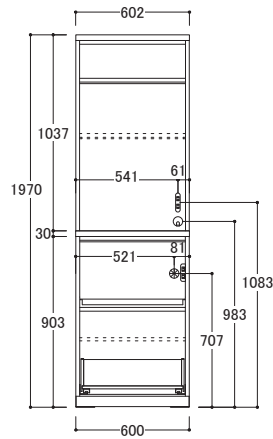

● 側面図

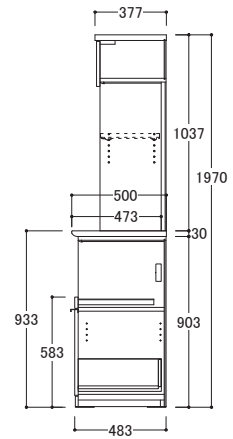

- 天板/奥行450mmタイプ
- 下キャビネット/奥行433タイプ

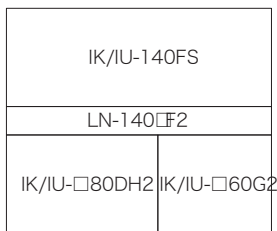

● 外寸 W1402×D450×H1970mm

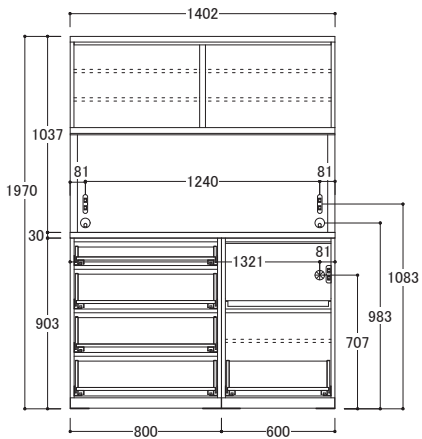

● 側面図

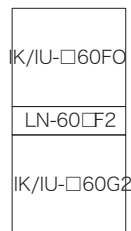
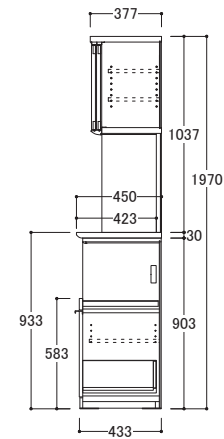

● 外寸 W602×D450×H1970mm

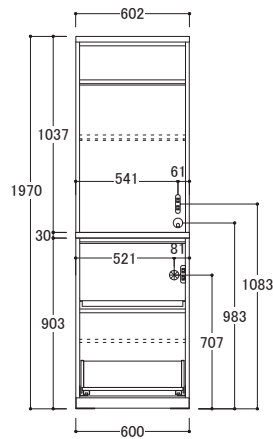

● 側面図

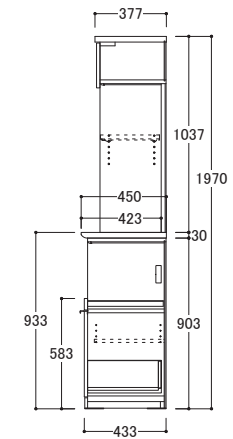

IK/IU-40UL/40UR

● 外寸 W401×D377×H1037mm

IK/IU-60U

● 外寸 W601×D377×H1037mm

● 共通側面図

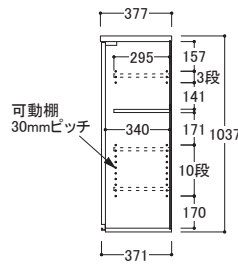
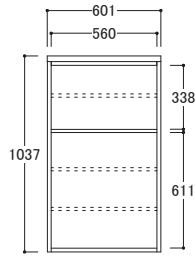
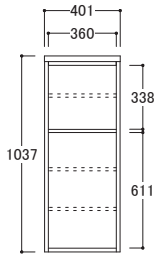

○ 棚板耐荷重/1枚あたり約10kg

IK/IU-□60FO

● 外寸 601×D377×H1037mm

● 側面図

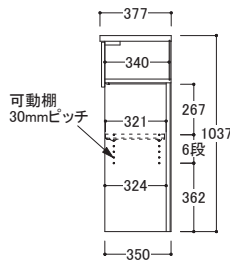
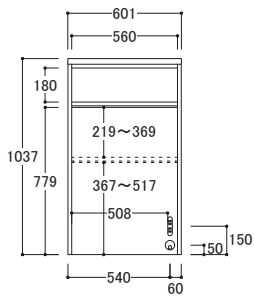

○ 棚板耐荷重/1枚あたり約10kg
 ○ スライドコンセント
 合計1500W 2口
 プラグ形状/F型(トラッキング防止タイプ)
 コード長さ/1.9m
 (コードは背板背面から出ている)

IK/IU-100FS

● 外寸 W1001×D377×H1037mm

IK/IU-120FS

● 外寸 W1201×D377×H1037mm

IK/IU-140FS

● 外寸 W1401×D377×H1037mm

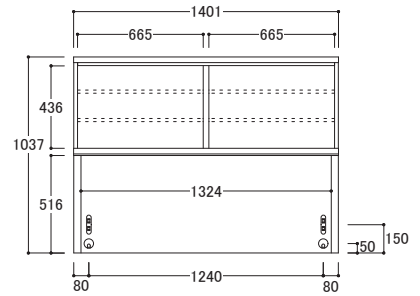
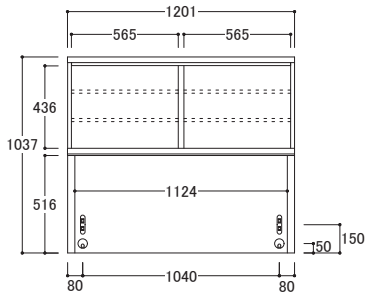
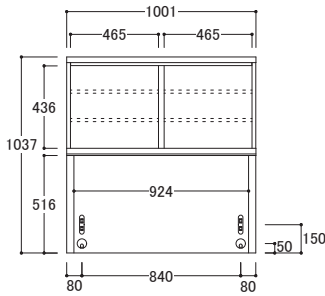

IK/IU-160FS

● 外寸 W1601×D377×H1037mm

IK/IU-180FS

● 外寸 W1801×D377×H1037mm

● 共通側面図

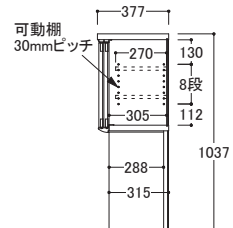
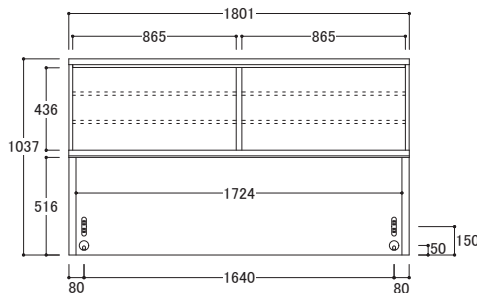
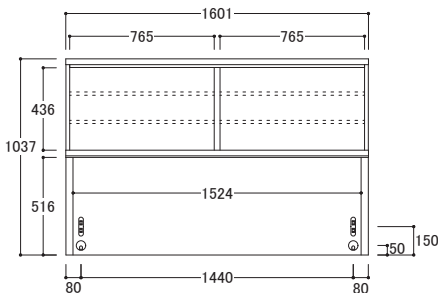

○ 棚板耐荷重/1枚あたり約10kg
 ○ スライドコンセント(左右2ヶ所)
 合計1500W 2口
 プラグ形状/F型(トラッキング防止タイプ)
 コード長さ/1.9m
 (コードは背板背面から出ている)

IK/IU-□40AL/□40AR
 ● 外寸 W401×D377×H1037mm
 (取手含む D90mm)

● 側面図

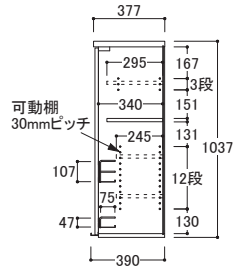
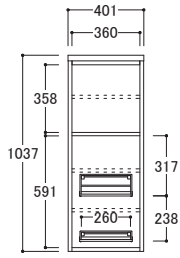

- 棚板耐荷重/1枚あたり約10kg
- ドアシェルフ耐荷重/1箇所あたり約1.5kg

IK/IU-40UML
 ● 外寸 401×D377×H1037mm

IK/IU-40UNR
 ● 外寸 401×D377×H1037mm

● 共通側面図

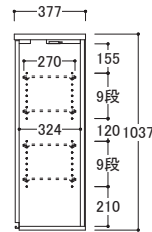
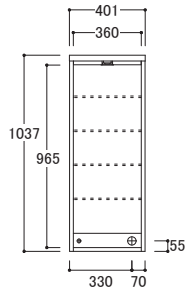
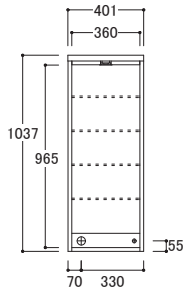

- ガラス棚耐荷重/1枚あたり約10kg

IK/IU-□40DH
● 外寸 W400×D483×H903mm
取手含むD505mm)

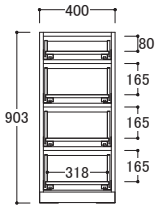

IK/IU-□60DH
● 外寸 W600×D483×H903mm
取手含むD505mm)

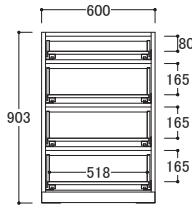

IK/IU-□80DH
● 外寸 W800×D483×H903mm
取手含むD505mm)

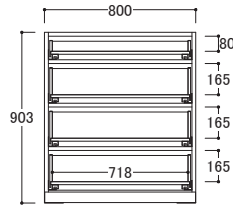

IK/IU-□100DH
● 外寸 W1000×D483×H903mm
取手含むD505mm)

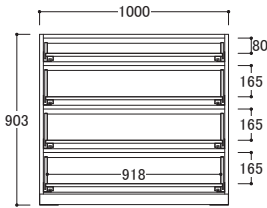

● 共通側面図

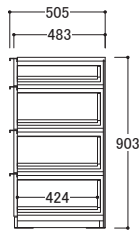

○ 引出しレール耐荷重/1杯あたり40kg

IK/IU-□40D
● 外寸 W400×D483×H903mm
取手含むD505mm)

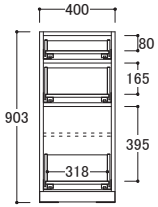

IK/IU-□60D
● 外寸 W600×D483×H903mm
取手含むD505mm)

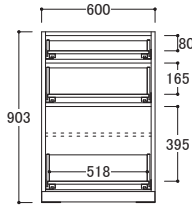

● 共通側面図

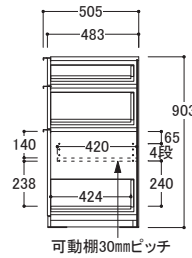

○ 引出しレール耐荷重/1杯あたり40kg
○ 棚板耐荷重/約10kg

IK/IU-□40G
● 外寸 W400×D483×H903mm
取手含むD505mm)

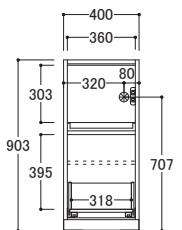

IK/IU-□60G
● 外寸 W600×D483×H903mm
取手含むD505mm)

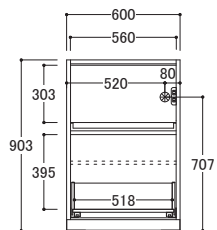

● 共通側面図

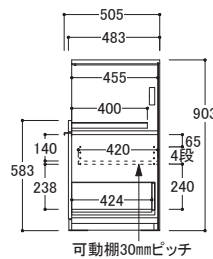

○ 引出しレール耐荷重/40kg
○ スライド棚耐荷重/約20kg、
スライド量/400mm
○ 棚板耐荷重/約10kg
○ 耐熱コンセント
合計1500W 2口
プラグ形状/L型(トラッキング防止タイプ)
コード長さ/1.9m(コードは配線孔から出す)

IK/IU-□40CKL/40CKR
● 外寸 W400×D483×H903mm
取手含むD505mm)

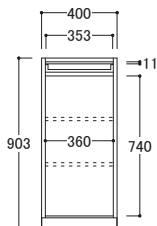

IK/IU-□60CK
● 外寸 W600×D483×H903mm
取手含むD505mm)

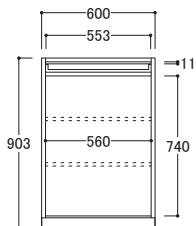

● 共通側面図

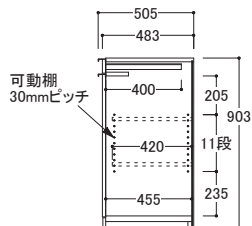

- スライド棚耐荷重/約20kg
- スライド量/400mm
- 有効奥行/370mm
- 棚板耐荷重/1枚あたり約10kg

IK/IU-□40B
● 外寸 W400×D483×H903mm
取手含むD505mm)

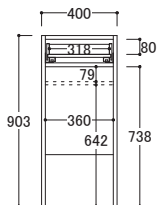

IK/IU-□60B
● 外寸 W600×D483×H903mm
取手含むD505mm)

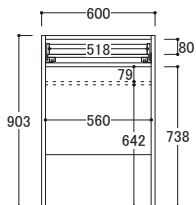

● 共通側面図

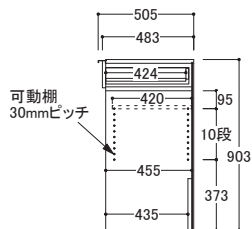

- 引出しレール耐荷重/40kg
- 棚板耐荷重/約10kg

IK/IU-□60BC
● 外寸 W600×D483×H903mm
取手含むD505mm)

● 共通側面図

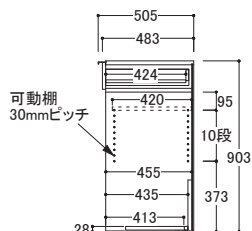
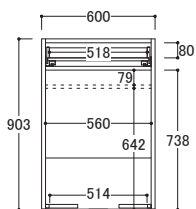

- 引出しレール耐荷重/40kg
- 棚板耐荷重/約10kg

IK/IU-□40DH2
● 外寸 W400×D433×H903mm
取手含むD455mm)

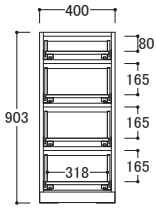

IK/IU-□60DH2
● 外寸 W600×D433×H903mm
取手含むD455mm)

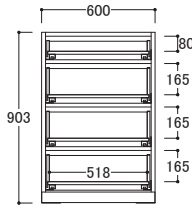

IK/IU-□80DH2
● 外寸 W800×D433×H903mm
取手含むD455mm)

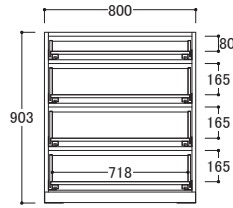

IK/IU-□100DH2
● 外寸 W1000×D433×H903mm
取手含むD455mm)

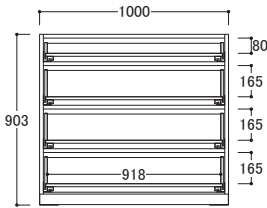

● 共通側面図

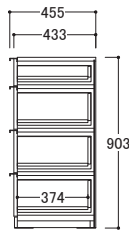

○ 引出しレール耐荷重 / 1杯あたり40kg

IK/IU-□40D2
● 外寸 W400×D433×H903mm
取手含むD455mm)

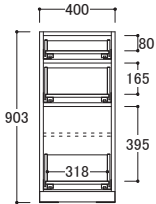

IK/IU-□60D2
● 外寸 W600×D433×H903mm
取手含むD455mm)

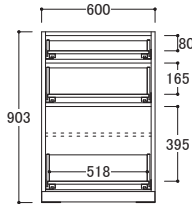

● 共通側面図

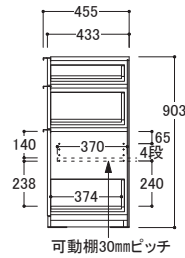

○ 引出しレール耐荷重 / 1杯あたり40kg
○ 棚板耐荷重 / 約10kg

可動棚30mmピッチ

IK/IU-□40G2
● 外寸 W400×D433×H903mm
取手含むD455mm)

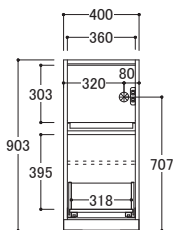

IK/IU-□60G2
● 外寸 W600×D433×H903mm
取手含むD455mm)

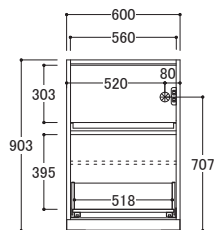

● 共通側面図

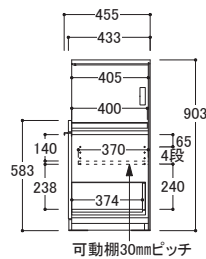

○ 引出しレール耐荷重 / 40kg
○ スライド棚耐荷重 / 約20kg、
スライド量 / 400mm
○ 棚板耐荷重 / 約10kg
○ 耐熱コンセント
合計1500W 2口
プラグ形状 / L型(トラッキング防止タイプ)
コード長さ / 1.9m(コードは配線孔から出す)

可動棚30mmピッチ

IK/IU-□40CKL2/40CKR2
● 外寸 W400×D433×H903mm
取手含むD455mm)

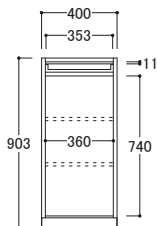

IK/IU-□60CK2
● 外寸 W600×D433×H903mm
取手含むD455mm)

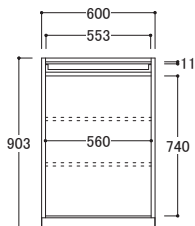

● 共通側面図

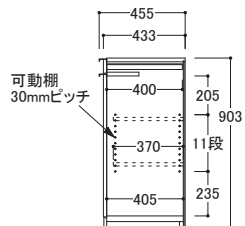

- スライド棚耐荷重/約20kg
- スライド量/400mm
- 有効奥行/370mm
- 棚板耐荷重/1枚あたり約10kg

IK/IU-□40B2
● 外寸 W400×D433×H903mm
取手含むD455mm)

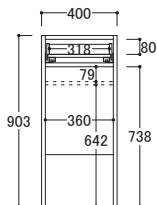

IK/IU-□60B2
● 外寸 W600×D433×H903mm
取手含むD455mm)

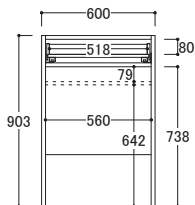

● 共通側面図

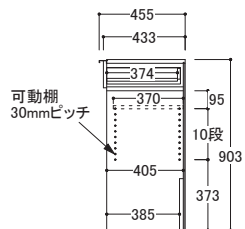

- 引出しレール耐荷重/40kg
- 棚板耐荷重/約10kg

IK/IU-□60BC2
● 外寸 W600×D433×H903mm
取手含むD455mm)

● 共通側面図

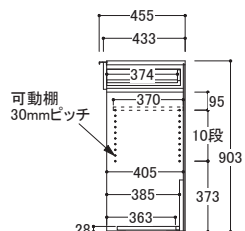
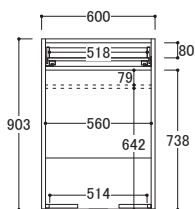

- 引出しレール耐荷重/40kg
- 棚板耐荷重/約10kg

※本図はH350mmを示しています。

- 高さ寸法は10mm単位で変動。
- 高さ340mm以下は棚板が付属しません。
- 棚板耐荷重/1枚あたり約10kg

IK/IU-□40PLZ/□40PR(H350mm)
● 外寸 W400×D371×H350mm

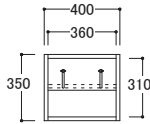

IK/IU-□60PZ(H350mm)
● 外寸 W600×D371×H350mm

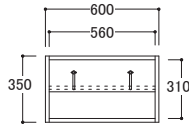

IK/IU-□100PZ(H350mm)
● 外寸 W1000×D371×H350mm

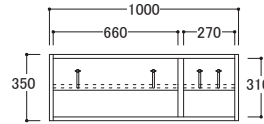

IK/IU-□120PZ(H350mm)
● 外寸 W1200×D371×H350mm

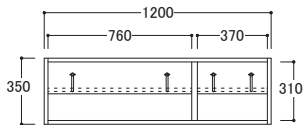

IK/IU-□140PZ(H350mm)
● 外寸 W1400×D371×H350mm

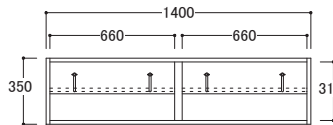

IK/IU-□160PZ(H350mm)
● 外寸 W1600×D371×H350mm

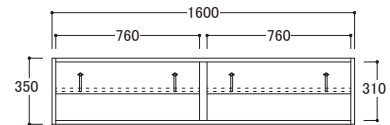

IK/IU-□180PZ(H350mm)
● 外寸 W1800×D371×H350mm

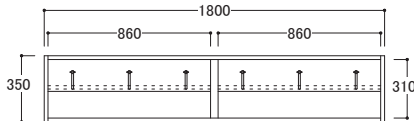

● 共通側面図

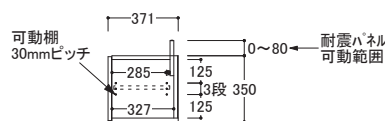

※本図はH150mmを示しています。

- 高さ寸法は10mm単位で変動。
- スライドヒンジ、プッシュラッチ、耐震ユニットにより、有効内寸は狭くなっています。
- 天板の前部はスライドヒンジの調整のため70mm開いています。

IK/IU-□40PFZ(H150mm)
● 外寸 W400×D371×H150mm

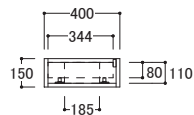

IK/IU-□60PFZ(H150mm)
● 外寸 W600×D371×H150mm

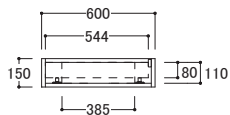

IK/IU-□100PFZ(H150mm)
● 外寸 W1000×D371×H150mm

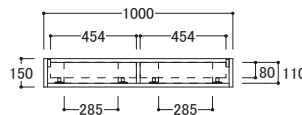

IK/IU-□120PFZ(H150mm)
● 外寸 W1200×D371×H150mm

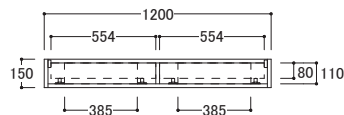

IK/IU-□140PFZ(H150mm)
● 外寸 W1400×D371×H150mm

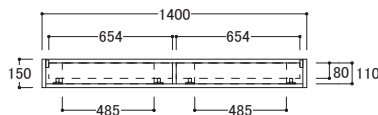

IK/IU-□160PFZ(H150mm)
● 外寸 W1600×D371×H150mm

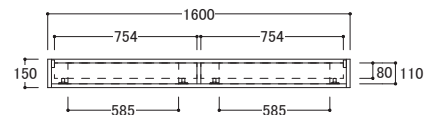

IK/IU-□180PFZ(H150mm)
● 外寸 W1800×D371×H150mm

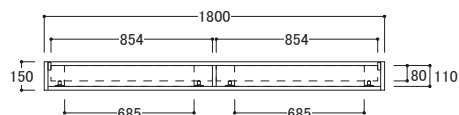

● 共通側面図

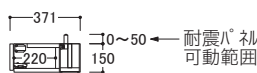

※本図はH1070mmを示しています。高さが低い場合、棚板の枚数が減少します。

- 棚板耐荷重/1枚あたり約10kg
- 幅・高さ寸法は10mm単位で変動

IK/IU-□SBUL/□SBUR
● 外寸 W200~400xD483xH500~1270mm ● 共通側面図

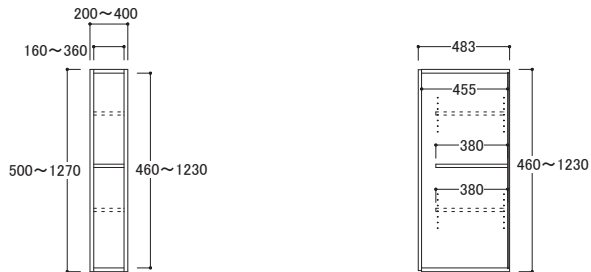

IK/IU-□SBUL2/□SBUR2
● 外寸 W200~400xD433xH500~1270mm ● 共通側面図

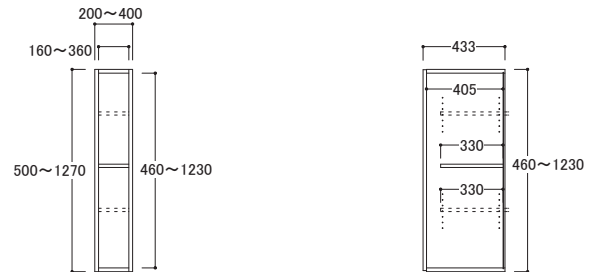

- 棚板耐荷重/1枚あたり約10kg
- 幅寸法は10mm単位で変動

IK/IU-□SBCL/□SBCR
● 外寸 W200~400xD483xH1300mm ● 共通側面図

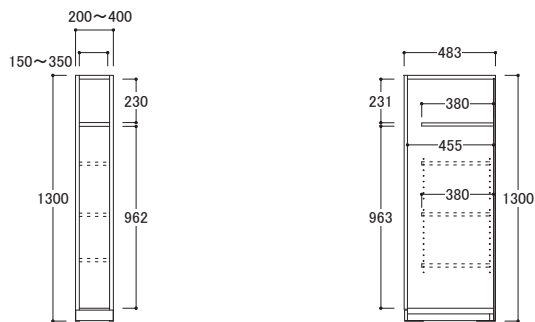

IK/IU-□SBCL2/□SBCR2
● 外寸 W200~400xD433xH1300mm ● 共通側面図

