

# 開き戸蝶番の調整方法

## ヘティヒ社製蝶番

Hettich  
ヘティヒ社製  
蝶番

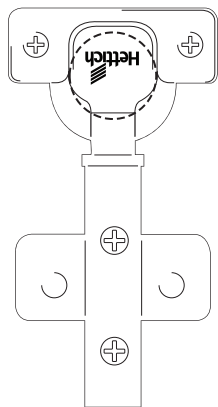

### 扉の前後調整方法

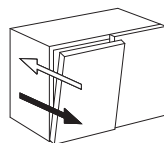

調整可能範囲  
±2mm

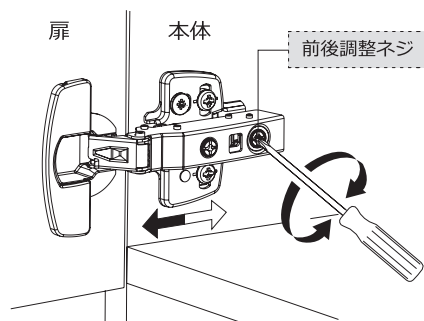

【前後調整ネジ】を回して調整します。  
ネジを緩めたり、締め戻したりする必要はありません。

### 扉の左右調整方法

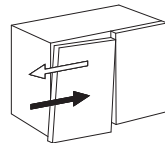

調整可能範囲  
±2mm

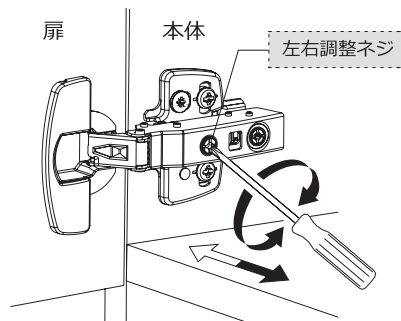

【左右調整ネジ】を回して扉の位置を調整します。

### 扉の上下調整方法

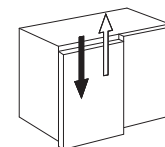

調整可能範囲  
±2mm

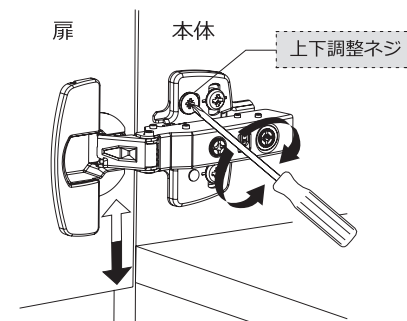

【上下調整ネジ】を回して調整します。  
※ネジは扉のズレ防止のため固くなっています。  
大きめのドライバーをご使用ください。

❗ この説明書は「ヘティヒ社製」蝶番の調整方法です。上置に使用されている「ブルム社製」蝶番の調整方法につきましては、商品マニュアルをお読みください。

## ドアバンパーの貼付け

衝撃を抑えるために、右図を参考にドアバンパー  
〔透明なクッション材〕を貼付けてください。  
※貼付場所のほこりを拭き取ってから貼付けてください。

開き扉の内面の角から  
約10mm×10mm内側に2箇所貼付け

