

オプションの説明

取り扱い方法 バンパーの取り付け

対象品番

WP-□45F

WP-□45A

WP-□55HF

WP-□55PP

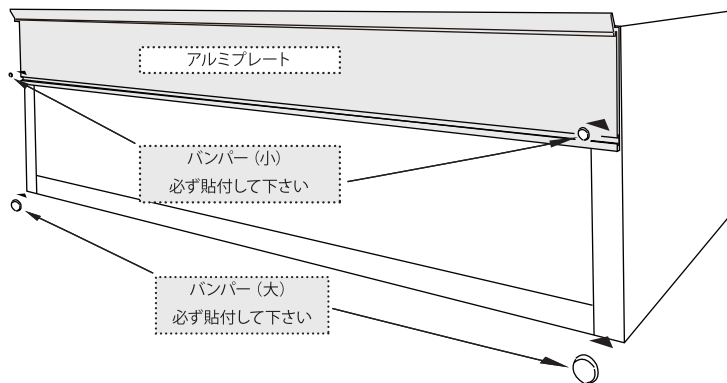

上記の対象品番をご使用のされる場合は、左図を参考にバンパー（大・小）を必ず貼付してご使用ください

※貼付場所のほこりを拭き取ってから貼付けてください。
接着面にほこりや指紋が付かないように貼り付けして下さい。

取り扱い方法 オプションの設置可能台数について

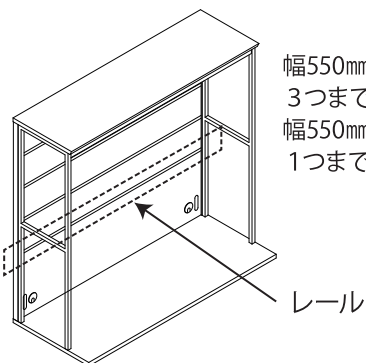

幅550mm未満のオプションは、バックボードのレール1本に対し3つまで設置可能です。

幅550mm以上のオプションは、バックボードのレール1本に対し1つまで設置可能です。

KEYNOTE・オプションの最新情報は
こちらからご確認ください。



<http://www.ayano-craft.co.jp/keynote/>

取り扱い方法 開き戸付きオプション(WP-□45A)について

蝶番の調整方法

扉の前後調整方法

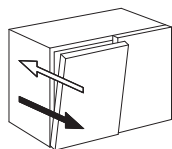

調整可能範囲
±2mm

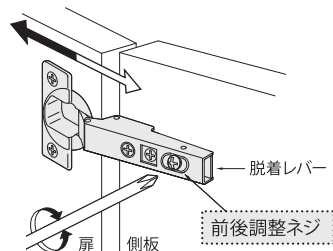

- ① [前後調整ネジ] をゆるめます。
- ② 扉を前後に動かします。
- ③ [前後調整ネジ] をしめます。

扉の左右調整方法

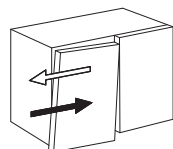

調整可能範囲
±2mm

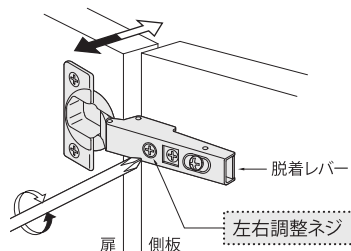

- ① [左右調整ネジ] をまわして扉の位置を調整します。

扉の上下調整方法

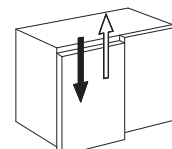

調整可能範囲
±2mm

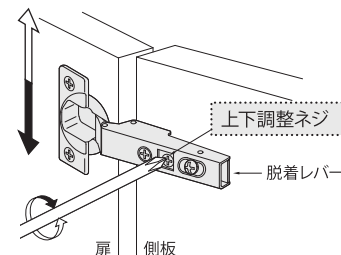

- ① [上下調整ネジ] をまわして扉の位置を調整します。

※ネジは扉のズレ防止のため固くなっています、大きめのドライバーで調整をおこなってください。