

テーブル組立説明書

ネオス ダイニングテーブル (スクエア脚タイプ)

このたびは弊社商品をお買い上げいただき、まことにありがとうございました。
 テーブルを組み立てる作業は必ず2人以上でおこなってください。
 作業はテーブル天板や床がキズつかないように敷物、または天板梱包材の上でおこなってください。

脚の方向と取り付け位置の設定

脚の間隔は、脚の方向と天板への取り付け位置により選択可能です。
 ※下記のパターン以外にも左右の組み合わせにより、様々な脚間寸法でご使用いただけます。

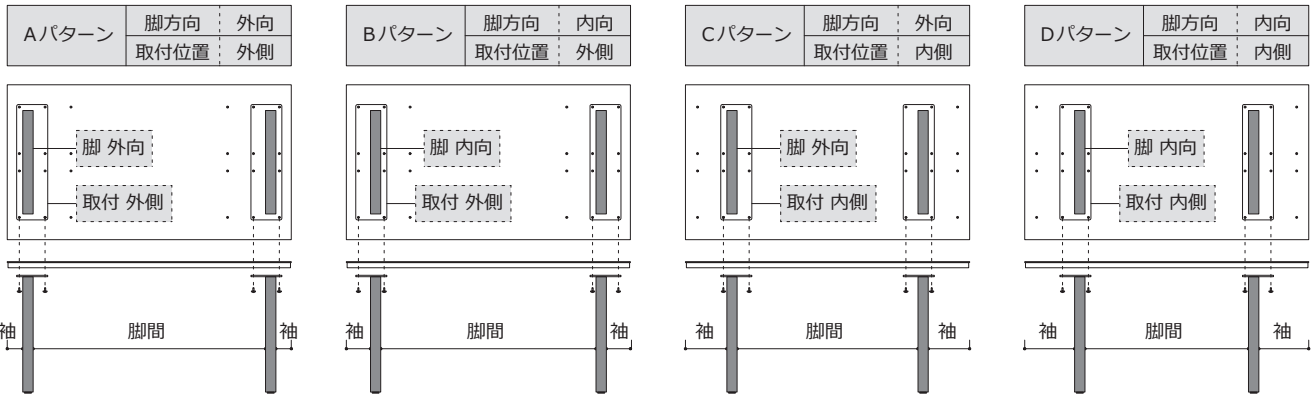

脚間寸法表

天板幅	W1350		W1500		W1600		W1650		W1800		W2000	
	脚間	袖	脚間	袖	脚間	袖	脚間	袖	脚間	袖	脚間	袖
Aパターン	1130	50	1280	50	1300	90	1350	90	1500	90	1700	90
Bパターン	1030	100	1180	100	1200	140	1250	140	1400	140	1600	140
Cパターン	830	200	980	200	1000	240	1050	240	1200	240	1400	240
Dパターン	730	250	880	250	900	290	950	290	1100	290	1300	290

テーブルの組み立て方法

- 1 天板を裏返しに置きます。
 脚を下図のように天板の穴位置に合わせてのせます。
 ※脚は左右共通です。
- 2 全てのボルトを軽く仮止めします。
 六角レンチを使用してボルトをしっかりと締め付けます。
- 3 テーブルを上向きに起こします。
 設置位置が決まりましたらアジャスターを回し、
 テーブルが水平になるように調整します。

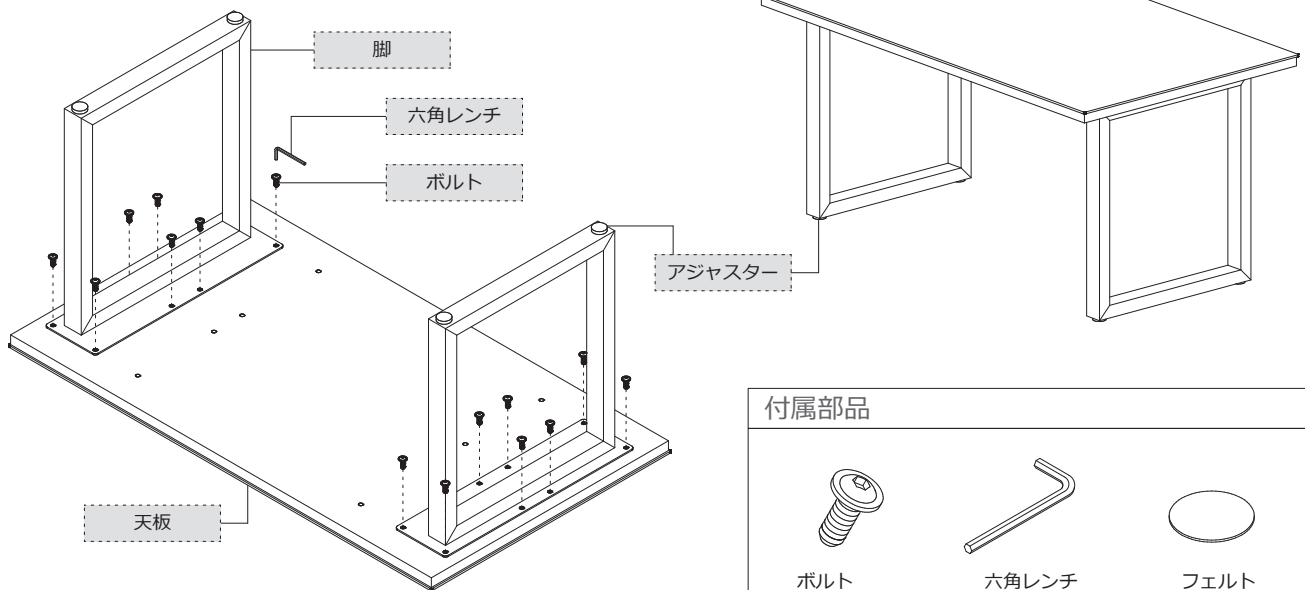

付属部品



ボルト
 M8×20mm
 16個

六角レンチ
 5mm
 1本

フェルト
 4枚

※フェルトは必要に応じてアジャスターの下に貼り付けてください。
 使用環境により床に色がつくことがありますのでご注意ください。

■安全のため、ボルトの緩みがないか定期的にご確認をお願いします。

テーブル組立説明書

ネオス ダイニングテーブル (ポール脚タイプ)

このたびは弊社商品をお買い上げいただき、まことにありがとうございました。
テーブルを組み立てる作業は必ず2人以上でおこなってください。
作業はテーブル天板や床がキズつかないように敷物、または天板梱包材の上でおこなってください。

テーブルの組み立て方法

- ① 天板を裏返しに置きます。
ボルトを下図のようにスパナでプレートにしっかりと締め付けます。
- ② プレートに取り付けたボルトに脚を手回しでしっかりと締め付けます。

付属部品

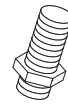

ボルト
4個

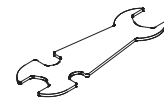

スパナ
1本



フェルト
4枚

※フェルトは必要に応じてアジャスターの下に貼り付けてください。
使用環境により床に色がつくことがありますのでご注意ください。

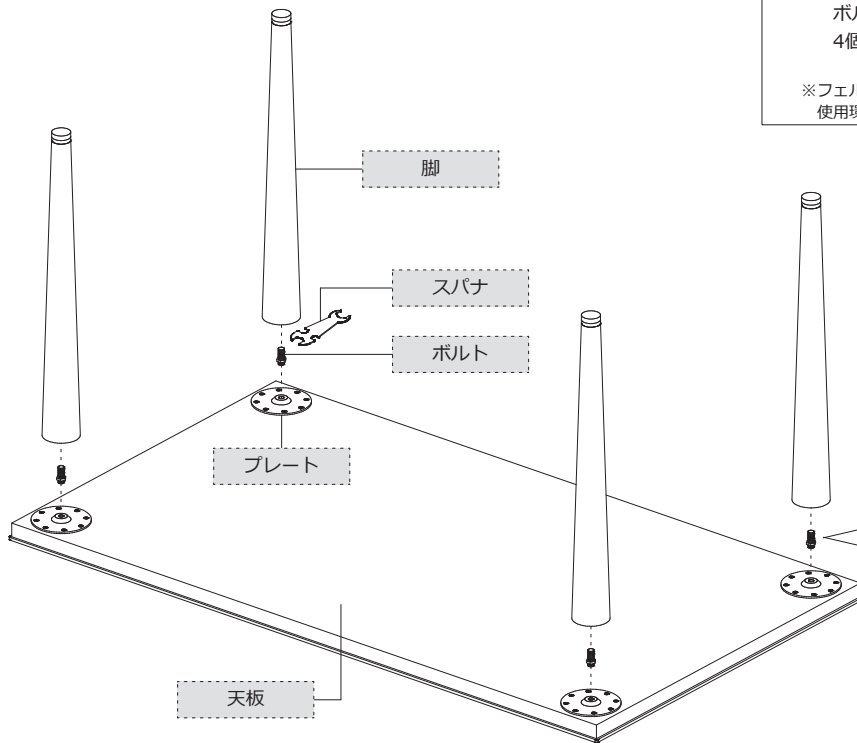

■ボルトは短い方をプレートに取り付けます。

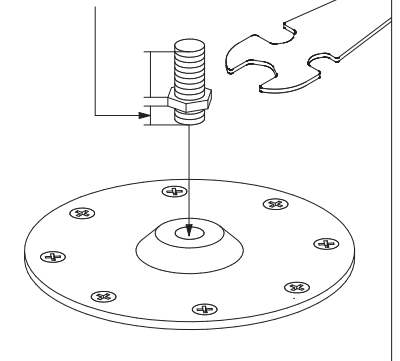

- ③ テーブルを上向きに起こします。
設置位置が決まりましたらアジャスターを回し、テーブルが水平になるように調整します。

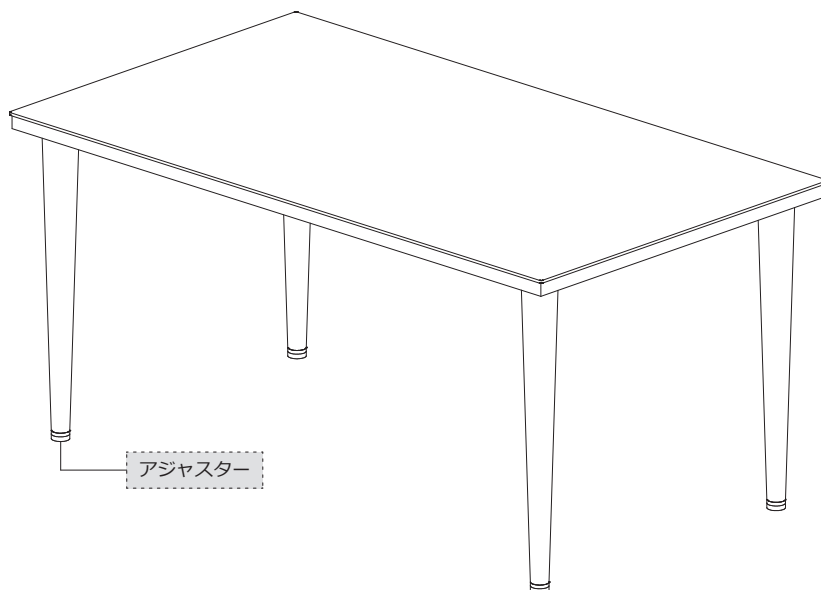

■安全のため、脚の緩みがないか定期的にご確認をお願いします。