

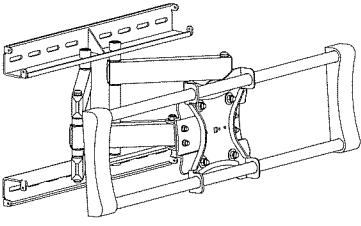

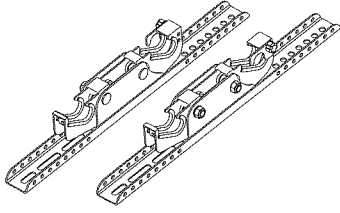

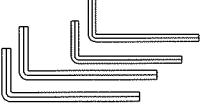

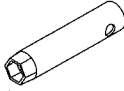













TV壁掛け金具(TB-60S)商品取付け説明書

部品一覧				
	TV固定金具本体	1個		ブラケット 2個
	六角レンチ (大・小)	各2個		スパナ 1個
	コードバンド	3個		

部品一覧																																			
<table border="1" style="width: 100%; text-align: center;"> <tr> <td>A</td><td>B</td><td>C</td><td>D</td><td>E</td><td>F</td><td>G</td><td>H</td><td>I</td><td>J</td><td>K</td><td>L</td><td>M</td><td>N</td><td>O</td><td>P</td><td>Q</td><td>R</td> </tr> </table>																A	B	C	D	E	F	G	H	I	J	K	L	M	N	O	P	Q	R	ブラケット取付け用部品は ビニール袋に種類別に 梱包してあります。	
A	B	C	D	E	F	G	H	I	J	K	L	M	N	O	P	Q	R																		
A		ボルトM4×12	4個	H		ボルトM5×55	4個	O		角型ワッシャー	4個	※ A~Nはテレビに合わせたサイズのボルトを 選んで使用してください。 使用しない部品は余ります。																							
B		ボルトM4×16	4個	I		ボルトM6×35	4個	P		丸ワッシャー	6個																								
C		ボルトM5×16	4個	J		ボルトM6×45	4個	Q		樹脂スペーサー L=20mm	8個																								
D		ボルトM6×16	4個	K		ボルトM6×55	4個	R		樹脂スペーサー L=5mm	8個																								
E		ボルトM8×16	4個	L		ボルトM8×35	4個																												
F		ボルトM5×35	4個	M		ボルトM8×45	4個																												
G		ボルトM5×45	4個	N		ボルトM8×55	4個																												

対応テレビ寸法：32インチ～80インチ
 テレビ取付け寸法：VESA規格 600ミリ×400ミリ
 耐荷重：70Kg

1.取付け位置を確認します。
 (テレビを基本位置に取付ける場合)

基本取付けイメージ

基本取付け位置として、バックボード中心に
 テレビを取付ける説明です。

お好みの設置位置がある場合は、テレビ寸法と
 キャビネット寸法をご確認の上、ユニットや
 ブラケットの取付け位置を調整してください。

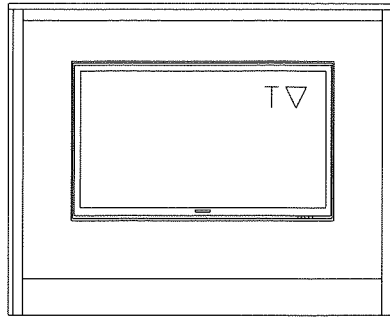

① バックボードに取り付けるTV固定金具の
 位置を確認します。

※ テレビサイズ・メーカーにより、仕様が異なりますのでご注意ください。

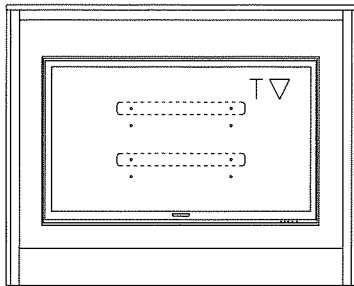

[バックボード]

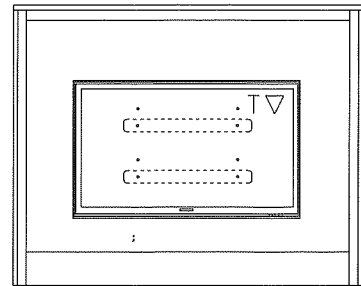

[バックボード]

2.バックボードへTV固定金具本体を取付けます。

※ 安全のため、必ず2人で作業を行ってください。

使用する部品



本体取付けボルト
 4個
 ※キャビネットの
 付属品です。



部品番号：P
 ワッシャー
 4個

上下・取付け穴の確認

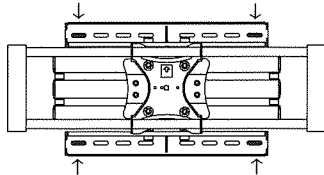

矢印の表記が上側
 になります。

ボルト締めには、
 上下の左右外側の
 穴を使用します。

① 手順1で確認した位置へ取付けます。

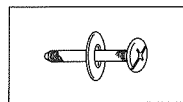
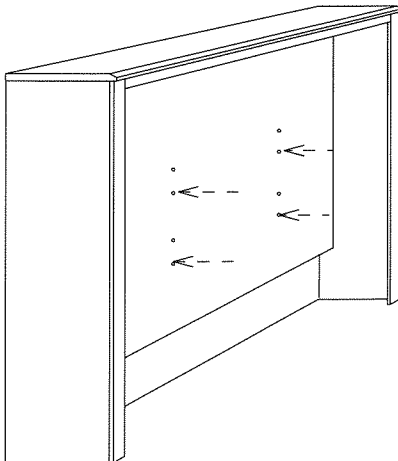

ワッシャーの
 付け忘れに注意！

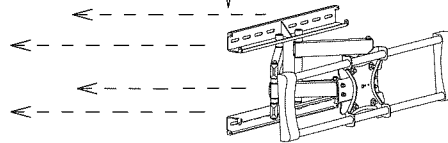

プラスドライバーで
 締めます。

※ワンポイント※

図の様にバーの間に腕を通して金具を持ちますと、
 安定して持つことができます。
 金具を持ち上げたり移動したりする際には、
 本体アーム部分での指詰めなどにご注意ください。

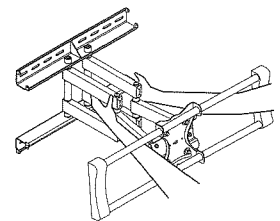

3. TV固定金具本体の傾きを調整します。

※ 2で取付けた金具を水平になるように調整します。

使用する部品

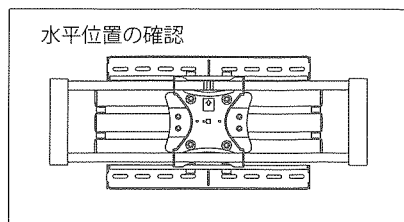
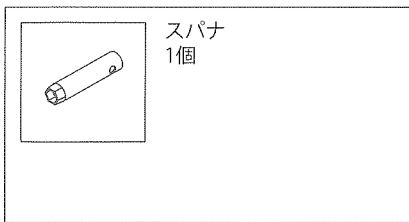

① アームユニットの固定ボルトを緩め、手でアームユニットを動かし水平になる様に調整します。

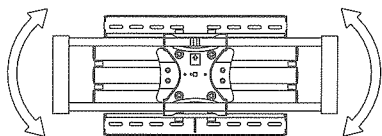

② 位置が決まったら、専用スパナで固定ボルトを締める

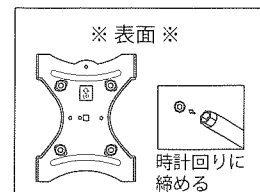
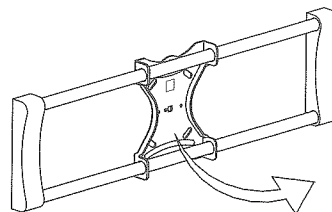

4. テレビにブラケットを取付けます。

使用する部品

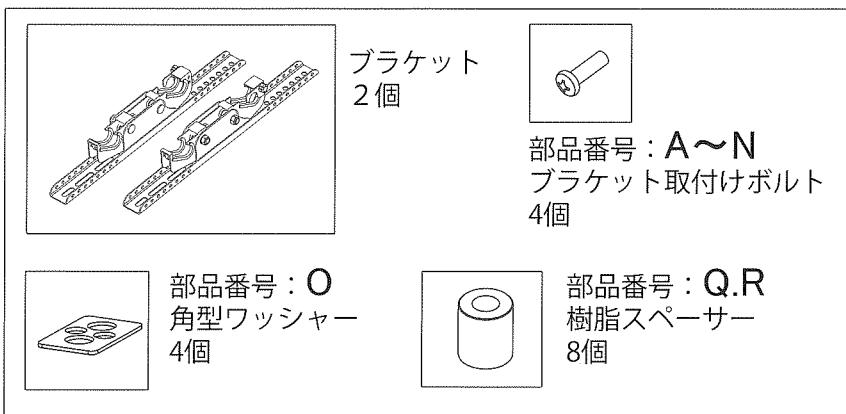

① テレビ裏面のボルト穴に合うボルトを部品袋 (A~N) から選び、ブラケットを固定します。

※テレビの大きさやメーカーにより、使用する穴位置が異なります。ボルトで締める前に、取付けの穴位置をご確認ください。

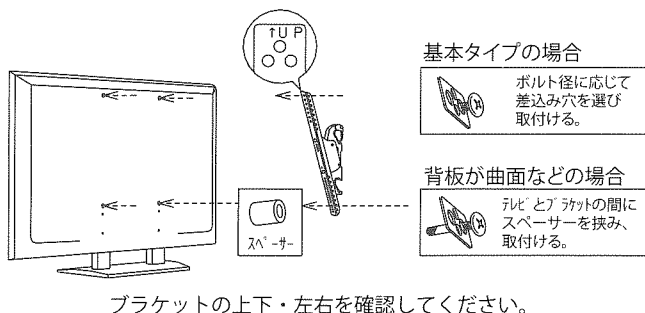

② ブラケットの安全カバーを解除しておきます。

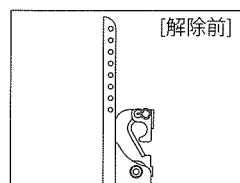

ツマミを反時計周りに回し、外します。

※ 注意
取り外したツマミは後ほど使用します。紛失にご注意ください。

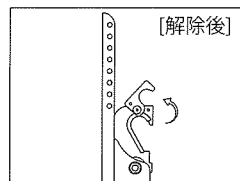

安全カバーを回転させ持ち上げます。

5. TV固定金具本体への取付け、調整をします。
 ※安全のため、取付け作業は必ず2人以上で行ってください。

① テレビの左右を持ち、ブラケットを本体アームユニットのバーに掛けます。

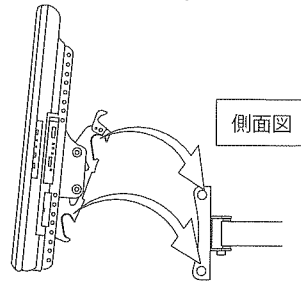
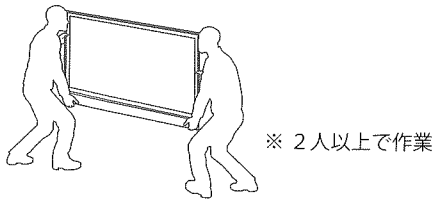

② 設置位置を確認し、位置が決まりましたら、安全カバーを締めます。

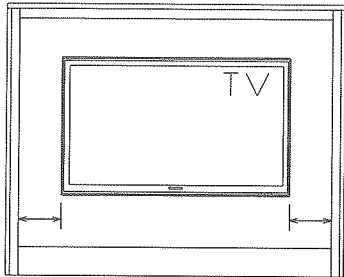

1. お好みに設置位置を決めます。

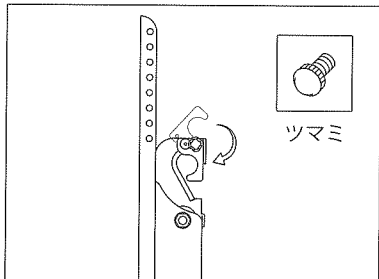

2. 安全カバーを戻し、ツマミを締めます。

③ ブラケットの傾きを調整します。

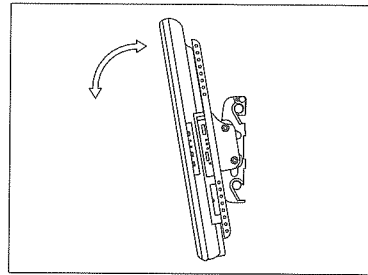

1. お好みの角度に調整し、位置を決めます。

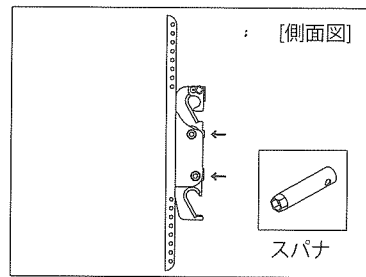

2. ブラケット側面のボルトをしっかりと締めます。

注意！ テレビの重さで傾くことがありますので、しっかり締めてください。

④ 配線後のコードの処理をします。

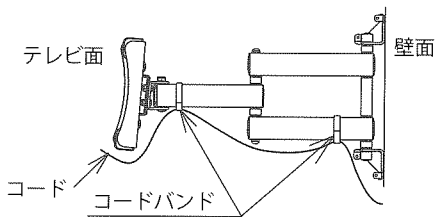

アーム部分に付属のコードバンドで、コードを掛けます。

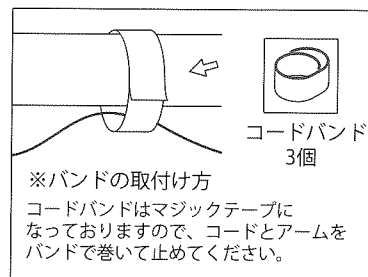

6. ユニットへの取付け、調整をします。

※ テレビ取付け後、テレビの重さによって本体アーム部が動くことがありますので、右図のボルトをしっかりと締めてください。

使用する部品

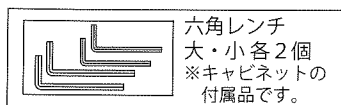

① それぞれ上下に六角レンチをあて、片方を固定し、片方を回して締めてください。

