

オプションの説明

取り扱い方法 バンパーの取り付け

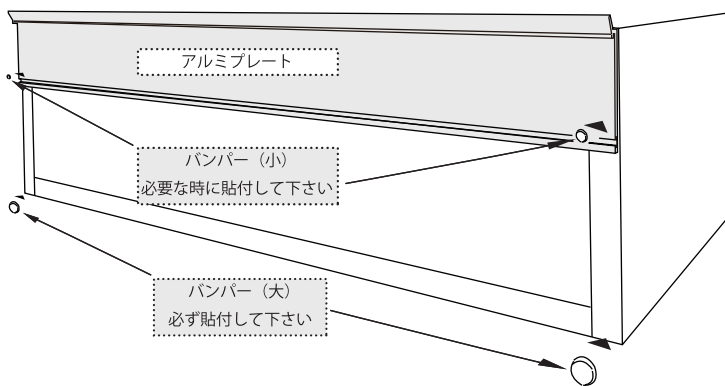

対象品番

WP-□45F WP-□45A WP-□55EL WP-□55HF WP-□55PP

上記の対象品番をご使用される場合は、左図を参考にバンパー（大）を必ず貼付してご使用ください

【必要に応じてバンパー（小）をアルミプレートに貼付してください】

※貼付場所のほこりを拭き取ってから貼付けてください。
接着面にほこりや指紋が付かないように貼り付けして下さい。

取り扱い方法 WP-□55ELのバンパーの取り付け

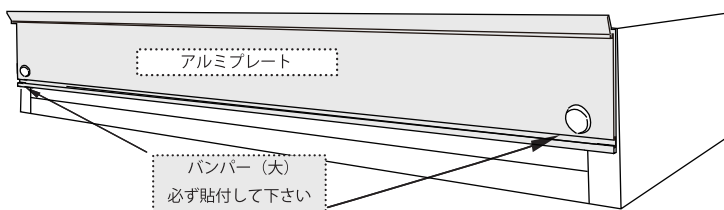

注意：WP-□55EL はバンパー（大）をアルミプレートに貼付してください

※貼付場所のほこりを拭き取ってから貼付けてください。
接着面にほこりや指紋が付かないように貼り付けして下さい。

取り扱い方法 開き戸

オプション開き戸蝶番の調整方法

！ 開き戸の蝶番には[ブルム社製]があります。下図の判別方法を確認のうえ、対応した調整をおこなってください。

判別方法	扉の前後調整方法	扉の左右調整方法	扉の上下調整方法
[ロゴ刻印場所]	 調整可能範囲 ±2mm	 調整可能範囲 ±2mm	 調整可能範囲 ±2mm
 	 ① [前後調整ネジ]をゆるめます。 ② 扉を前後に動かします。 ③ [前後調整ネジ]をしめます。	 ① [左右調整ネジ]をまわして扉の位置を調整します。	 ① [上下調整ネジ]をまわして扉の位置を調整します。 ※ネジは扉のスレ防止のため固くなっています、大きめのドライバーで調整をおこなってください。

取り扱い方法 オプションの取り付けについて

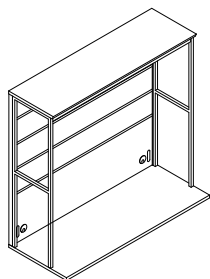

W550 未満のオプションは、バックボードのレール一本に対し3つまで設置可能です。
W550 以上のオプションは、バックボードのレール一本に対し1つまで設置可能です。

KEYNOTE・オプションの最新情報は
こちらからご確認ください。



<http://www.ayano-craft.co.jp/keynote/>

木製クアドロ引出しの取扱い方法と、扉の調整方法

■ 取り外し方

引き出しを取り外す際はキャッチを矢印の方向(手前)に引きながら、引き出しを持ち上げると取り外せます。

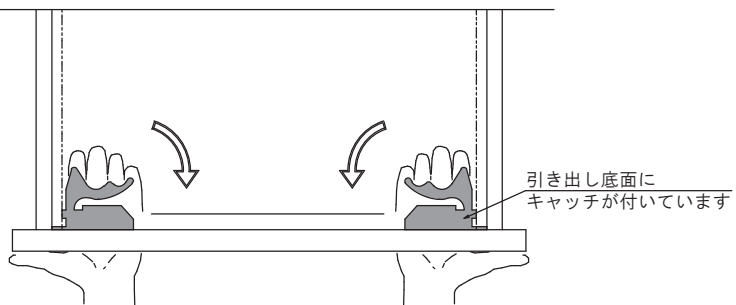

キャッチのレバーを手前に引く

■ 取り外し方

本体のレールを引き出し、レールの上に引き出しを乗せて下さい。
次に引き出しを押し込みます。カチッと音がするまで押し込んで下さい。
*カチッと音がしない場合は引き出しが正常にセットされていません。
正常にセットできるまで再度下図の作業を繰り返して下さい。
そのまま使用すると引き出しが脱落する恐れがあります。

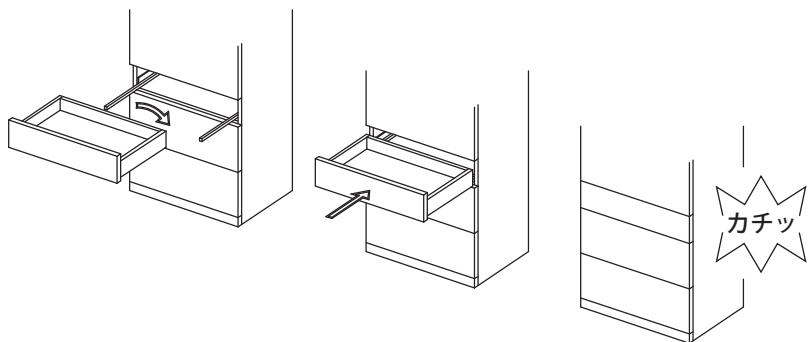

■ 引き出しの上下調節

引き出しの裏面の両サイドに、取り外しキャッチが付いています。
取り外しキャッチには、引き出しの上下調整ダイヤルが付いています。
ブルーのダイヤルを回すと上下調整ができます。

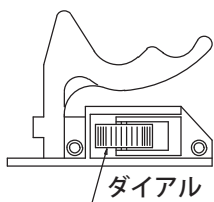

ダイヤル

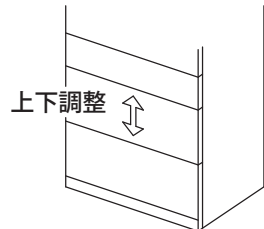

引き戸の調整方法

■ ご注意

ご使用中、引き戸を開け閉めする際に、スライドローラーからコトコトと異音が生じることがあります。
スライドローラーやレールの溝にゴミが付着している可能性がありますので引き戸を取り外してお手入れをお願いします。

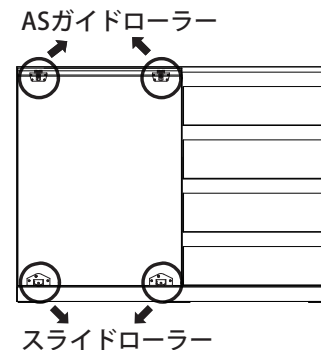

■ 扉の脱着方法

扉上部のガイドローラーの矢印の部分に爪で引っかけて下に下げると、上部のピンが下がり扉を取り外すことができます。
扉上部のガイドローラーの矢印の丸いボタンを押すと、上部からピンが出てきて扉を取り付けることができます。

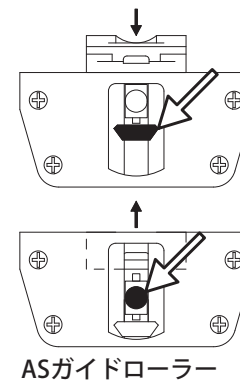

ASガイドローラー

■ 扉の高さと傾き調整

扉下部のスライドローラーの調整ネジをドライバーで回して高さを調整して下さい。
左右どちらかの高さを上げるにより引き戸の傾きを調整します。

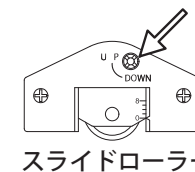

スライドローラー